

BIURKA, STOŁY

OPIS TECHNICZNY ERGONOMIC MASTER

Blat

plyta melaminowana
28mm

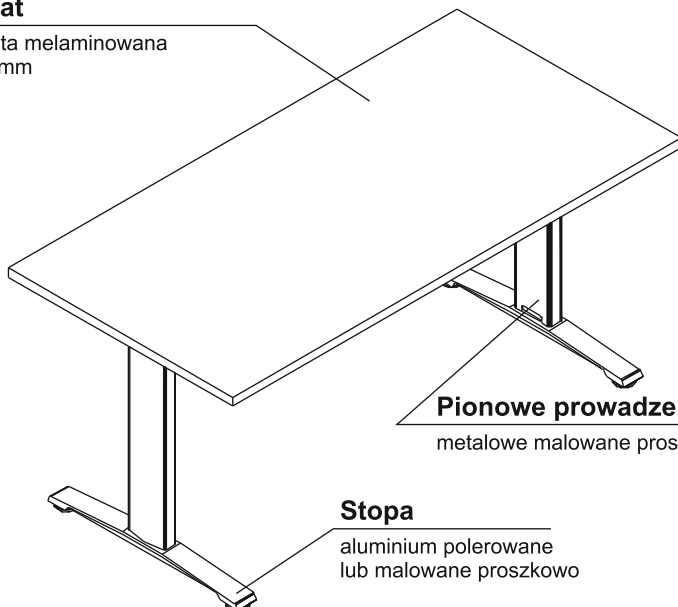

Pionowe prowadzenie kablowe
metalowe malowane proszkowo

Stopa
aluminium polerowane
lub malowane proszkowo



Stelaż bez regulacji
wysokość: 740mm

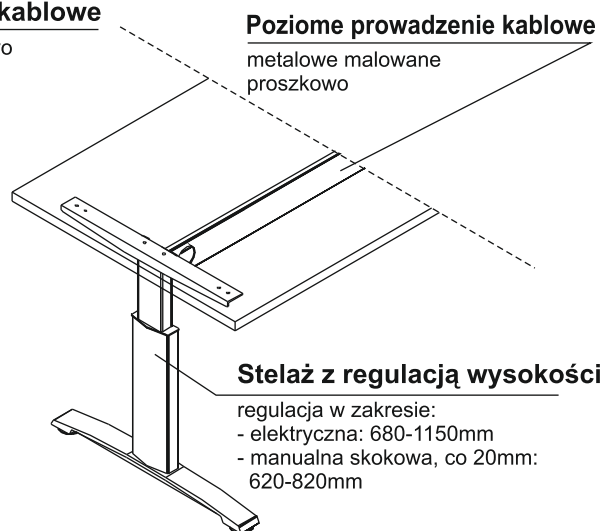

Poziome prowadzenie kablowe
metalowe malowane
proszkowo

Stelaż z regulacją wysokości
regulacja w zakresie:
- elektryczna: 680-1150mm
- manualna skokowa, co 20mm:
620-820mm

ALFA

Blat

plyta melaminowana
28mm

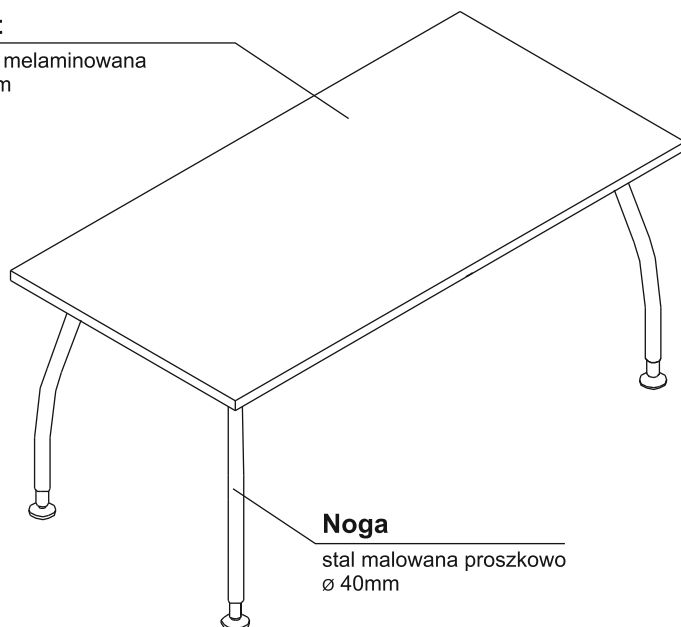

Noga
stal malowana proszkowo
Ø 40mm

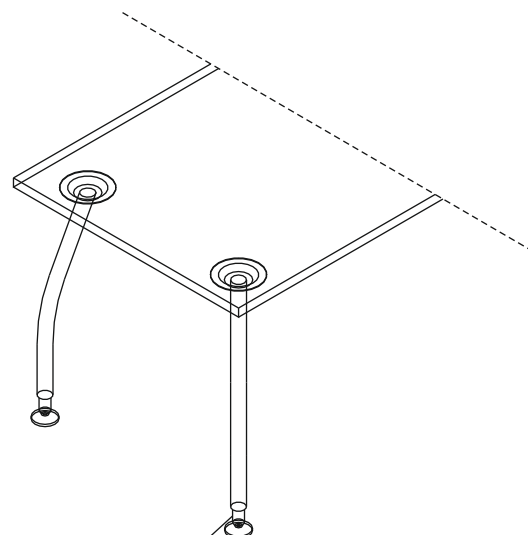

Regulatory
płynna regulacja w zakresie:
680-780mm

UWAGA !

Do biurek kształtowych należy zastosować odpowiednią nogę podpierającą. W przypadku niezastosowania nogi podpierającej do biurka kształtowego, należy zamówić odpowiedni element mocujący w zależności od wybranej aranżacji.

BIURKA, STOŁY

OPIS TECHNICZNY

BIURKO Z SZAFKĄ

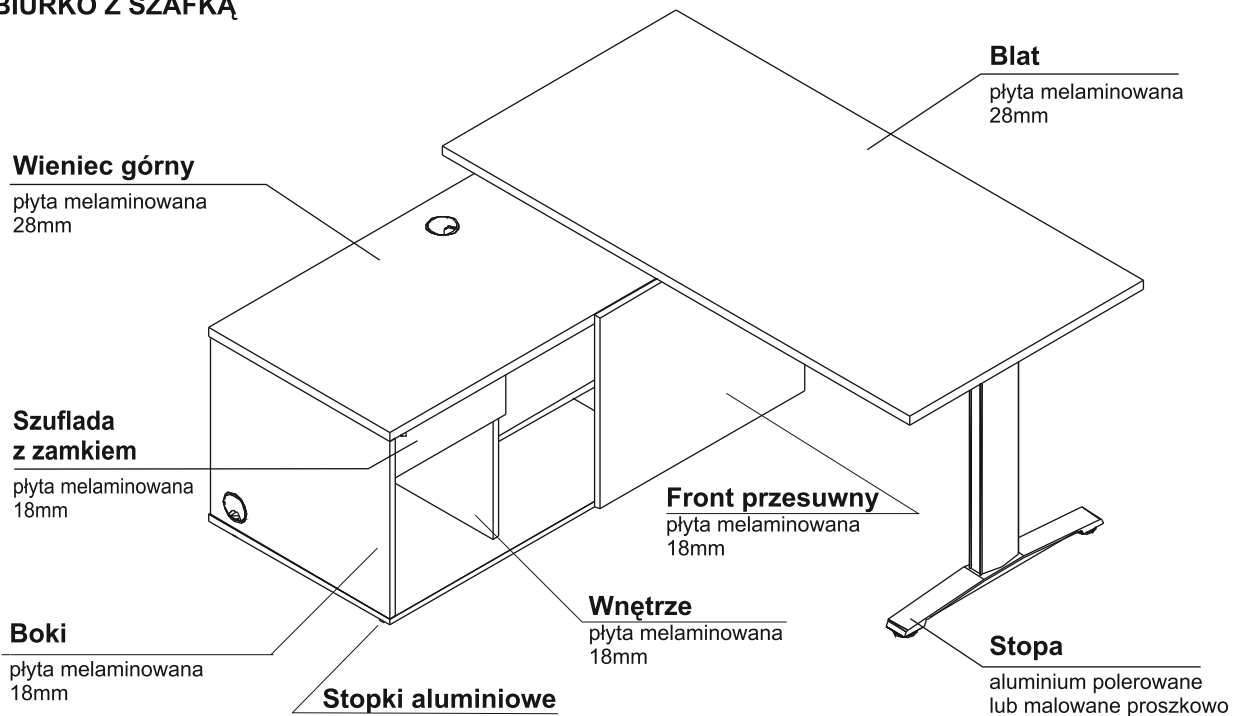



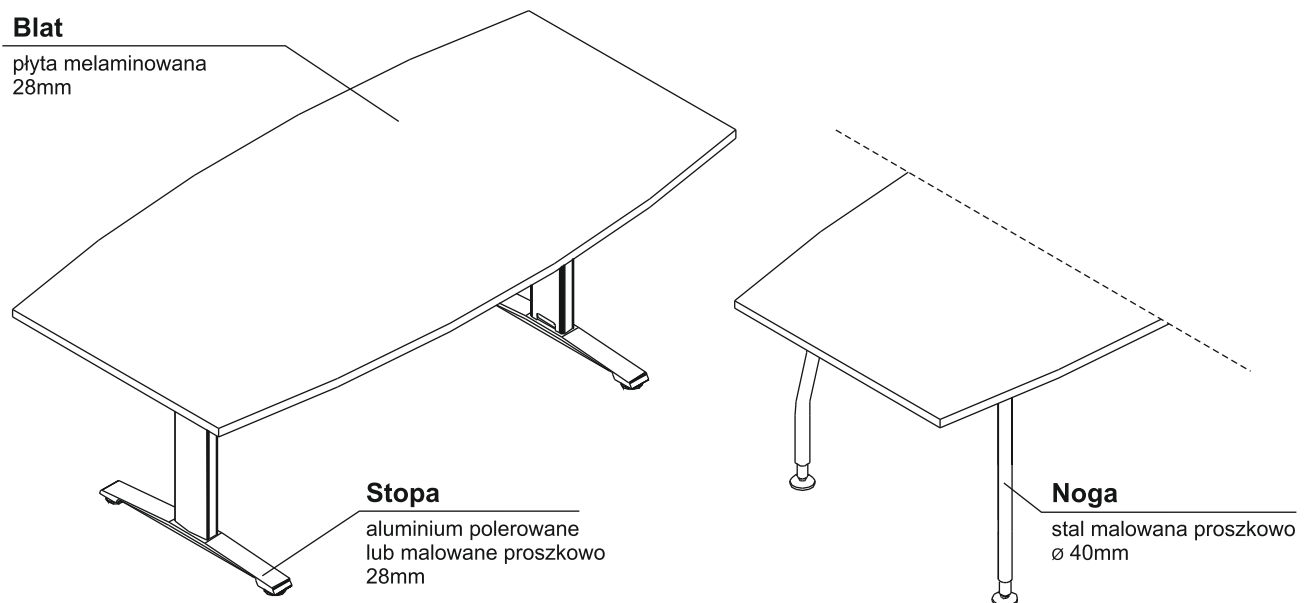



Stół KONFERENCYJNY

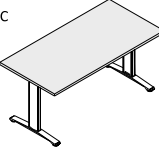

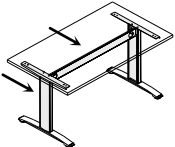
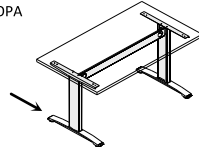
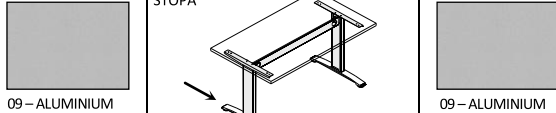
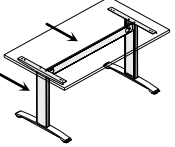
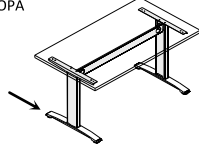
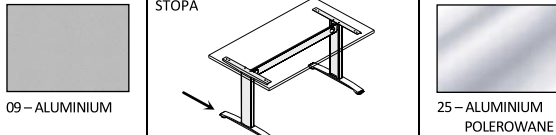
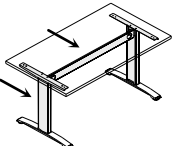
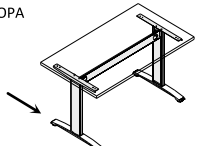
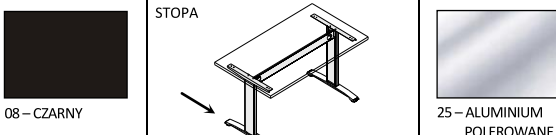
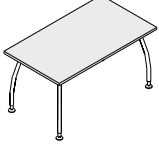
BIURKA, STOŁY

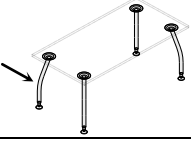
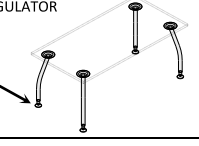
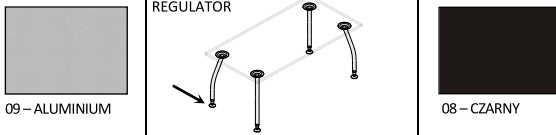
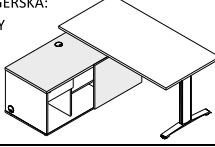
KOLORYSTYKA

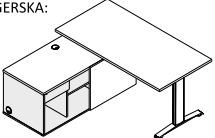
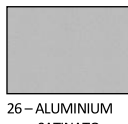
<p>BLAT – ERGONOMIC MASTER</p> 	 <p>14 – BUK 23 – ORZECH 31 – DĄB KANADYJSKI 34 – KASZTAN 39 – BRZOZA POLARNA 64 – COCOA 67 – BIAŁY PASTEL</p>	
<p>STELAŻ</p> 	<p>STOPA</p> 	 <p>09 – ALUMINIUM 09 – ALUMINIUM</p> <p>NIE WYMAGA DOPŁATY DO CENY BIURKA</p>
<p>STELAŻ</p> 	<p>STOPA</p> 	 <p>09 – ALUMINIUM 25 – ALUMINIUM POLEROWANE</p> <p>DOPŁATA 90zł DO CENY BIURKA</p>
<p>STELAŻ</p> 	<p>STOPA</p> 	 <p>08 – CZARNY 25 – ALUMINIUM POLEROWANE</p> <p>UWAGA: STELAŻ W KOLORZE 08-CZARNY DOSTĘPNY TYLKO W POŁĄCZENIU ZE STOPĄ 25-ALUMINIUM POLEROWANE DOPŁATA 90zł DO CENY BIURKA</p>
<p>BLAT – ALFA</p> 	 <p>14 – BUK 23 – ORZECH 31 – DĄB KANADYJSKI 34 – KASZTAN 39 – BRZOZA POLARNA 64 – COCOA 67 – BIAŁY PASTEL</p>	
<p>STELAŻ</p> 	<p>REGULATOR</p> 	 <p>09 – ALUMINIUM 08 – CZARNY</p>
<p>SZAFKA MANAGERSKA: WIENIEC GÓRNY I FRONT</p> 	 <p>14 – BUK 23 – ORZECH 31 – DĄB KANADYJSKI 34 – KASZTAN 39 – BRZOZA POLARNA 64 – COCOA 67 – BIAŁY PASTEL</p>	
<p>SZAFKA MANAGERSKA: KORPUS</p> 	 <p>26 – ALUMINIUM SATINATO</p>	

KONFIGURACJA MEDIABOX M01

- możliwość usytuowania w jednym miejscu (M)
 - opcję należy dopisać na końcu symbolu oraz doliczyć wartość mediabox M01 do ceny biurka:
- np. BR02M = 840zł + 485 zł = 1 325zł



KONFIGURACJA PRZELOTÓW KABLOWYCH PK80

- możliwość usytuowania w położeniach (KL, KP, KLP)
 - opcję należy dopisać na końcu symbolu oraz doliczyć wartość przełotu kablowego PK80 do ceny biurka:
- np. BR02KL = 840zł + 30 zł = 870zł
BR02KP = 840zł + 30 zł = 870zł



BR02KLP = 783zł + 60 zł = 843zł

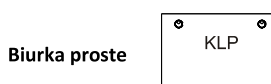

BIURKA

WIDOK I RZUT OBIEKTU	WYMIARY			SYMBOL	CENA NETTO PLN	UWAGI
	Szerokość a / a'	Głębokość b / b'	Wysokość h			

ERGONOMIC MASTER - BIURKA PROSTE

	800	800	740	BR01	765,-	
			620-820	BR01R	950,-	- biurko z regulacją wysokości
	1200		740	BR02	840,-	
			620-820	BR02R	1 025,-	- biurko z regulacją wysokości
	1400		740	BR03	865,-	
			620-820	BR03R	1 055,-	- biurko z regulacją wysokości
	1600		740	BR04	875,-	
			620-820	BR04R	1 065,-	- biurko z regulacją wysokości
	1800	740	BR05	950,-		
		620-820	BR05R	1 140,-	- biurko z regulacją wysokości	
	800	600	740	BR61	735,-	
			620-820	BR61R	920,-	- biurko z regulacją wysokości
	1200		740	BR63	795,-	
			620-820	BR63R	995,-	- biurko z regulacją wysokości
	1400		740	BR64	835,-	
			620-820	BR64R	1 020,-	- biurko z regulacją wysokości
	1600	740	BR65	860,-		
		620-820	BR65R	1 045,-	- biurko z regulacją wysokości	
1600	1600	740	BR16	1 650,-		
1800			BR18	1 725,-	- biurko z szafką	

BIURKA

WIDOK I RZUT OBIEKTU	WYMIARY			SYMBOL	CENA NETTO PLN	UWAGI
	Szerokość a / a'	Głębokość b / b'	Wysokość h			

ERGONOMIC MASTER - BIURKA PROSTE Z ELEKTRYCZNĄ REGULACJĄ

	1400	800	680-1150	BR03ER	3 265,-	
	1600			BR04ER	3 285,-	
	1800			BR05ER	3 320,-	

ERGONOMIC MASTER - BIURKA KSZTAŁTOWE

	1600	1200	740	BR10	980,-	
	1600		620-820	BR10R	1 170,-	- biurko z regulacją wysokości
			740	BR11	980,-	
	1600		620-820	BR11R	1 170,-	- biurko z regulacją wysokości
		1600	1000	740	BR66	940,-
	620-820			BR66R	1 125,-	- biurko z regulacją wysokości
	1600	1000	740	BR67	940,-	
			620-820	BR67R	1 125,-	- biurko z regulacją wysokości
1700	888	740	BR19	1 120,-		
		620-820	BR19R	1 335,-	- biurko z regulacją wysokości	

ALFA - BIURKA PROSTE

	800	800	680-780	BA1	480,-	
	1200			BA3	530,-	
	1400			BA4	555,-	

BIURKA

WIDOK I RZUT OBIEKTU	WYMIARY			SYMBOL	CENA NETTO PLN	UWAGI
	Szerokość a / a'	Głębokość b / b'	Wysokość h			

ALFA - BIURKA PROSTE

	1600	800	680-780	BA5	575,-	
	800	600		BA61	480,-	
	1200			BA63	490,-	
	1400			BA64	510,-	
	1600			BA65	530,-	









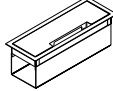

ALFA - BIURKA KSZTAŁTOWE

	1600	1200	680-780	BA10	655,-	
	1600			BA11	655,-	
	1600	1000		BA66	620,-	
	1600			BA67	620,-	
	1743	995		BA20	745,-	

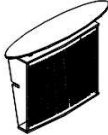
BIURKA

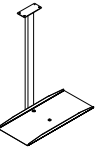
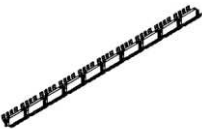
WIDOK I RZUT OBIEKTU	WYMIARY			SYMBOL	CENA NETTO PLN	UWAGI
	Szerokość a / a'	Głębokość b / b'	Wysokość h			

ELEMENTY UZUPEŁNIAJĄCE

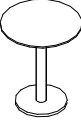
	300	110	110	M01	485,-	- 4 x 230V, gniazdo zasilające - 2 x RJ45, gniazdo sieciowe klasa E, kat.6 104 – szary struktura
	Ø 80	Ø 80	3	PK80	30,-	- przełot kablowy: 02 - szary 08 - czarny 67 - biały
	-	-	-	AK5	35,-	- zaczep do prowadzenia kabla 5szt. 08 - czarny
	220	470	148	S73	140,-	- wózek na stację dysków 26-aluminium satinato
	1200	320	890	LA10	955,-	- zabudowa recepcyjna Alfa 26-aluminium satinato
	610	400	85	C01	125,-	- półka pod klawiaturę kolor tylko 02-szary, do biurka na gł. 800 mm
	-	460	617	S83	130,-	- zawieszanie do komputera 09 - aluminium
	1000	70	35	S82	65,-	- grzebień do mocowania kabli pod blatem 09 - aluminium
	140	70	750	S81	125,-	- prowadzenie kabli (kręgosłup) kolor 09-aluminium
	-	-	-	AK3	30,-	- rzepy do mocowania kabli 02 - szary (3 z wkrętami, 3 bez wkrętów)
	-	-	-	ZT1000	65,-	- zaślepki do mimośrodków Ø 15mm - 1000 szt. w kolorze białym, szarym lub czarnym - cena nie podlega rabatowaniu
	Ø 550	-	640	PS2	620,-	- stół z blatem szklanym, stelaż kolor 09-aluminium

STOŁY

WIDOK I RZUT OBIEKTU	WYMIARY			SYMBOL	CENA NETTO PLN	UWAGI
	Szerokość a / a'	Głębokość b / b'	Wysokość h			

STOLIK - ERGONOMIC MASTER

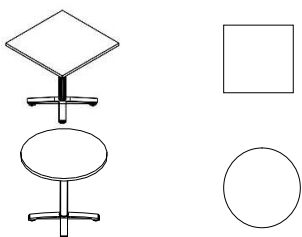
	800	800	740	PR57	630,-	
	∅ 800	x		PR56	740,-	

STOŁY KONFERENCYJNE – ERGONOMIC MASTER

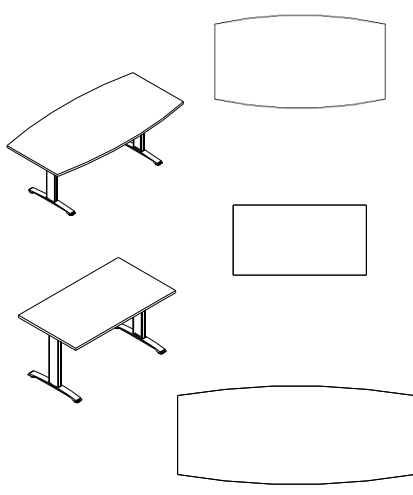
	2000	800-1000	740	PR41	1 110,-	
			620-820	PR41R	1 295,-	- stół z regulacją wysokości
	1400	800	740	PR53	870,-	
			620-820	PR53R	1 060,-	- stół z regulacją wysokości
	2400	800-1000	740	PR52	1 215,-	
			620-820	PR52R	1 400,-	- stół z regulacją wysokości

STOŁY KONFERENCYJNE – ALFA

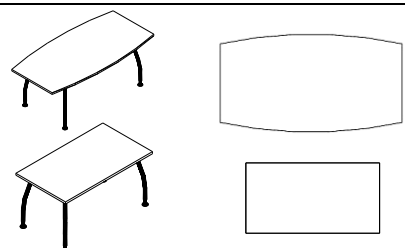
	2000	800-1000	680-780	PA51	920,-	
	1400	800		PA53	530,-	

UKŁAD KONFERENCYJNY - ERGONOMIC MASTER

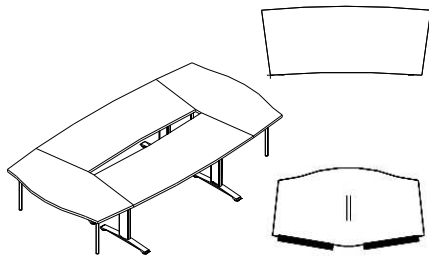
	800	800	740	PR50	1 285,-	
			620-820	PR50R	1 470,-	- stół z regulacją wysokości
	1468	694		PL40	355,-	przystawka, w cenę nie wliczono nóg podpierających (2 szt.)

PRZYSTAWKI / OSŁONY / PANELE

OPIS TECHNICZNY

PRZYSTAWKA

Blat

plyta melaminowana
28mm

Noga podpierająca NE41

∅ 40mm
wysokość 712mm

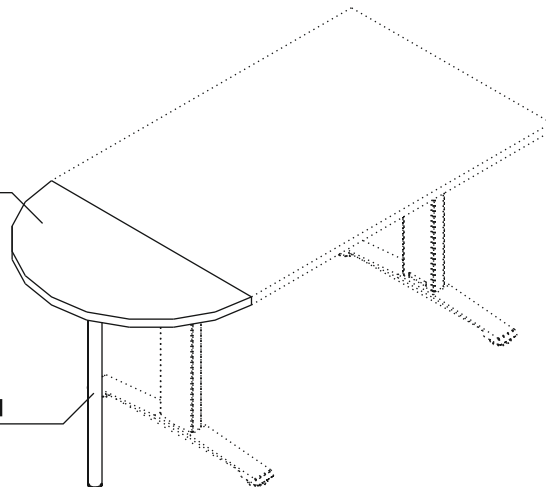

W wyposażeniu płaskowniki do łączenia z innymi elementami systemu.

W zależności od systemu biurek należy zamówić odpowiednie nogi podpierające.

OSŁONY



Osłona rastrowa

blacha stalowa
malowana proszkowo

W wyposażeniu kątowniki do mocowania.

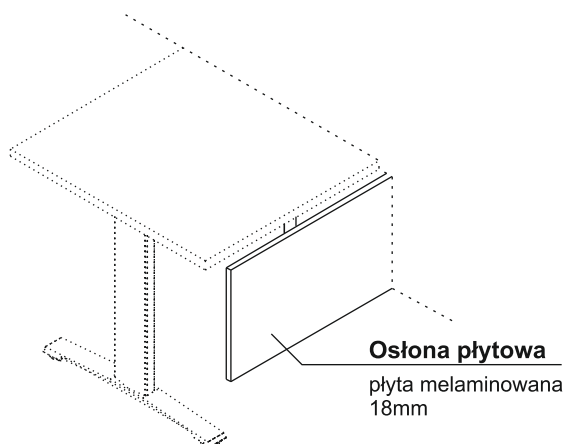

Osłona płytowa

plyta melaminowana
18mm

W wyposażeniu kątowniki do mocowania.

PANEL DZIELĄCY

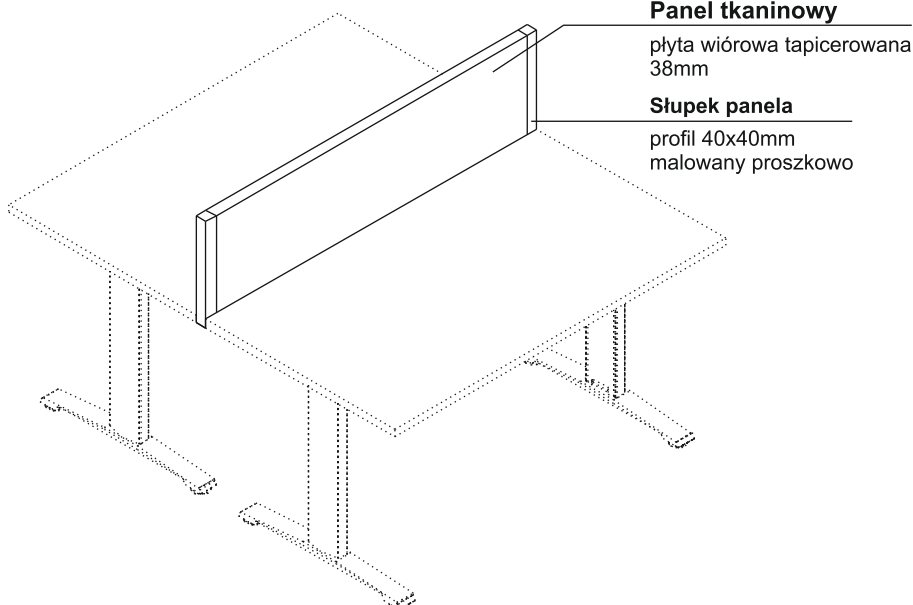

Panel tkaninowy













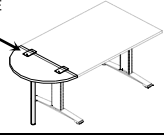

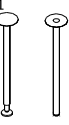



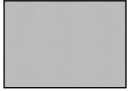
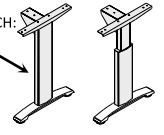

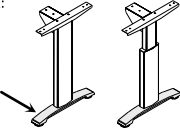

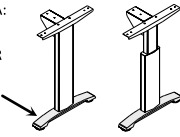
plyta wiórowa tapicerowana
38mm

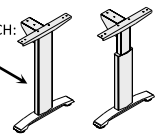
Słupek panela

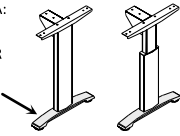
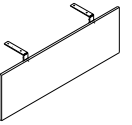
profil 40x40mm
malowany proszkowo

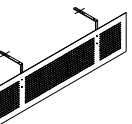
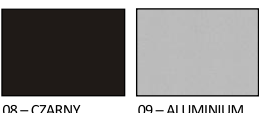
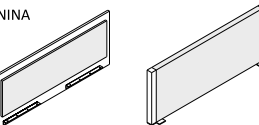
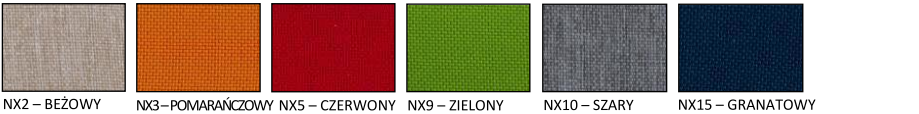
PRZYSTAWKI / OSŁONY / PANELE

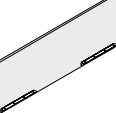





KOLORYSTYKA

<p>PRZYSTAWKA</p> 							
<p>ELEMENTY MOCUJĄCE - PŁASKOWNIKI</p> 	<p>08 – CZARNY</p> 						
<p>NOGI PODPIERAJĄCE: N45, NE41</p> 	<p>08 – CZARNY</p> 	<p>09 – ALUMINIUM</p> 	<p>REGULATOR: N45, N47, NE41</p> 	<p>08 – CZARNY</p> 			
<p>NOGA PODPIERAJĄCA: N47</p> 	<p>09 – ALUMINIUM</p> 						
<p>NOGI PODPIERAJĄCE BIUREK KSZTAŁTOWYCH: NE50, NE50R</p> 	<p>09 – ALUMINIUM</p> 	<p>STOPA: NE50, NE50R</p> 	<p>09 – ALUMINIUM</p> 	<p>NIE WYMAGA DOPLĄTY DO CENY BIURKA</p>			
<p>NOGI PODPIERAJĄCE BIUREK KSZTAŁTOWYCH: NE50, NE50R</p> 	<p>09 – ALUMINIUM</p> 	<p>STOPA: NE50, NE50R</p> 	<p>25 – ALUMINIUM POLEROWANE</p> 	<p>DOPLĄTA 90zł DO CENY BIURKA</p>			
<p>NOGI PODPIERAJĄCE BIUREK KSZTAŁTOWYCH: NE50, NE50R</p> 	<p>08 – CZARNY</p> 	<p>STOPA: NE50, NE50R</p> 	<p>25 – ALUMINIUM POLEROWANE</p> 	<p>UWAGA: NOGA W KOLORZE 08-CZARNY DOSTĘPNA TYLKO W POŁĄCZENIU ZE STOPĄ 25-ALUMINIUM POLEROWANE DOPLĄTA 90zł DO CENY BIURKA</p>			
<p>OSŁONA PŁYTOWA</p> 							
<p>OSŁONA RASTROWA</p> 	<p>08 – CZARNY 09 – ALUMINIUM</p> 						
<p>TKANINA</p> 							
<p>SŁUPEK</p> 	<p>09 – ALUMINIUM</p> 						
<p>PANEL DZIELĄCY</p> 	<p>26 – ALUMINIUM SATINATO</p> 						

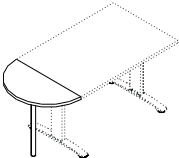
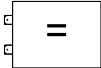
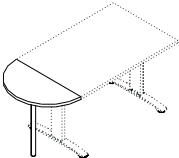
PRZYSTAWKI

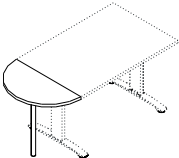
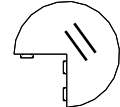
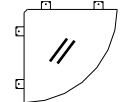
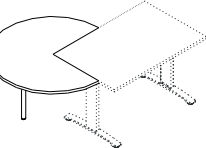
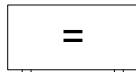
WIDOK I RZUT OBIEKTU	WYMIARY			SYMBOL	CENA NETTO PLN	UWAGI
	Szerokość a / a'	Głębokość b / b'	Wysokość h			

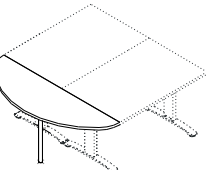
PRZYSTAWKI DO BIUREK

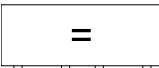
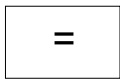
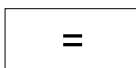
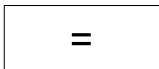
 	800	600	-	PL02	190,-	- w cenie nie wliczono nóg podpierających NE41 (2 szt.)	
	 	400	800	-	PL07	220,-	- w cenie nie wliczono nóg podpierających NE41 (1 szt.)
 		1200	1200	-	PL27	495,-	- w cenie nie wliczono nóg podpierających NE41 (2 szt.)
			800	800	-	PL04	320,-
 	1200	600	-	PL12	265,-	- w cenie nie wliczono nóg podpierających NE41 (2 szt.)	
		1200	600	-	PL21	335,-	- w cenie nie wliczono nóg podpierających NE41 (1 szt.)
 	516	1600	-	PL20	380,-	- w cenie nie wliczono nóg podpierających NE41 (1 szt.)	
		1600	600	-	PL16	345,-	- w cenie nie wliczono nóg podpierających NE41 (2 szt.)
	800	600	-	PL17	180,-	- w cenie nie wliczono nóg podpierających NE41 (2 szt.) i płaskowników	
	1200	600	-	PL18	255,-	- w cenie nie wliczono nóg podpierających NE41 (2 szt.) i płaskowników	
	1600	600	-	PL19	325,-	- w cenie nie wliczono nóg podpierających NE41 (2 szt.) i płaskowników	

PRZYSTAWKI

WIDOK I RZUT OBIEKTU	WYMIARY			SYMBOL	CENA NETTO PLN	UWAGI
	Szerokość a / a'	Głębokość b / b'	Wysokość h			

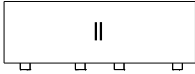

PRZYSTAWKI DO UKŁADU DWÓCH BIUREK Z PANELEM

	516	1640	-	PL09	380,-	- w cenę nie wliczono nóg podpierających (1 szt.)
---	-----	------	---	-------------	-------	---

PRZYSTAWKA DO BIURKA KSZTAŁTOWEGO BR19

	600	860	-	PL43	345,-	- w cenę nie wliczono nóg podpierających (2 szt.)
---	-----	-----	---	-------------	-------	---



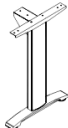
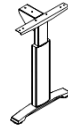



NOGI PODPIERAJĄCE

	∅ 40	-	652/752	N45	85,-	- noga prosta regulowana ze stopką
	∅ 40	-	652/752	N47	90,-	- noga ALFA regulowana ze stopką
	∅ 40	-	712	NE41	70,-	- noga prosta
	-	-	712	NE50	290,-	- noga podpierająca ERGONOMIC MASTER do biurek kształtowych np. BR10 - BR11
	-	-	592-792	NE50R	355,-	- noga podpierająca z regulacją wysokości ERGONOMIC MASTER do biurek kształtowych np. BR10R - BR11R

PRZYSTAWKI

WIDOK I RZUT OBIEKTU	WYMIARY			SYMBOL	CENA NETTO PLN	UWAGI
	Szerokość a / a'	Głębokość b / b'	Wysokość h			

ELEMENTY MOCUJĄCE

	620	30	30	E31	30,-	- kątownik do krawędzi 800 mm
	450	30	30	E32	25,-	- kątownik do krawędzi 600 mm
	330	30	30	E37	20,-	- kątownik
	620	60	3	E33	30,-	- płaskownik do krawędzi 800 mm
	450	60	3	E34	25,-	- płaskownik do krawędzi 600 mm
	330	60	3	E38	20,-	- płaskownik
	145	80	3	E40	55,-	- płaskownik 2szt.



OSŁONY BIUREK

WIDOK I RZUT OBIEKTU	WYMIARY			SYMBOL	CENA NETTO PLN	UWAGI
	Szerokość a / a'	Głębokość b / b'	Wysokość h			

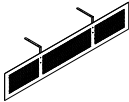
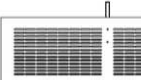
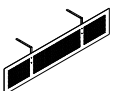
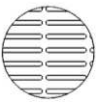
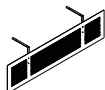
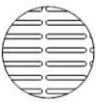
OSŁONY PRZEDNIE DO BIUREK - RASTROWE

	1600	15	300	UR16	320,-	
	1400	15	300	UR15	305,-	
	1200	15	300	UR14	295,-	

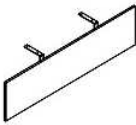
OSŁONY PRZEDNIE DO BIUREK - PŁYTOWE

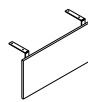
	1600	18	400	UH5	250,-	- wymiary bez elementów mocujących
	1400	18	400	UH4	235,-	- wymiary bez elementów mocujących
	1200	18	400	UH3	215,-	- wymiary bez elementów mocujących
	1000	18	400	UH2	200,-	- wymiary bez elementów mocujących

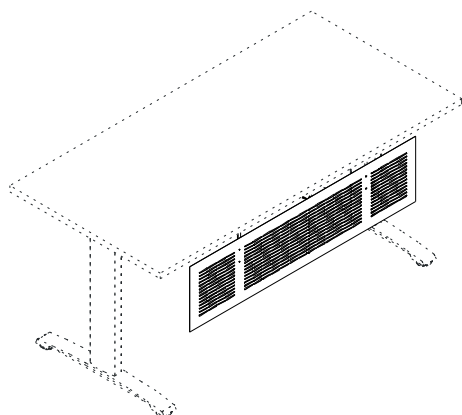

Biurko z osłoną rastrową

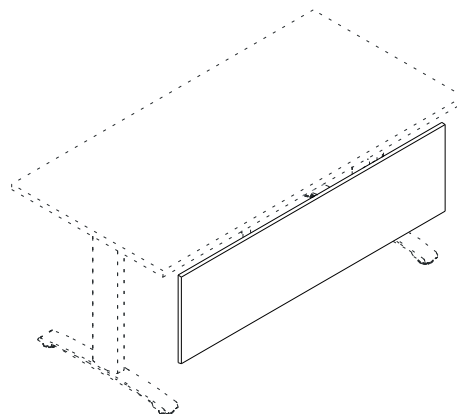

Biurko z osłoną płytową

PANELE TKANINOWE

WIDOK I RZUT OBIEKTU	WYMIARY			SYMBOL	CENA NETTO PLN	UWAGI
	Szerokość a / a'	Głębokość b / b'	Wysokość h			

PANELE TKANINOWE MIĘDZY 2 BIURKA

<p>rysunek montażowy</p>	1600	40	360	RE63	530,-	- podana wysokość ponad blat biurka
	1400	40	360	RE64	515,-	
	1200	40	360	RE65	490,-	
	1000	40	360	RE66	460,-	
	800	40	360	RE67	430,-	
	600	40	360	RE68	415,-	

RECEPCJE Z PANELEM TKANINOWYM

	1600	40	340	R10	525,-	- podana wysokość ponad blat biurka
--	------	----	-----	------------	-------	-------------------------------------

PANELE DZIELĄCE - PŁYTOWE

<p>rysunek montażowy</p>	1700	18	384	ZK17	335,-	- podana wysokość ponad blat biurka
	1500	18	384	ZK15	305,-	
	1300	18	384	ZK13	290,-	
	1100	18	384	ZK11	260,-	

PANELE TKANINOWE

WIDOK I RZUT OBIEKTU	WYMIARY			SYMBOL	CENA NETTO PLN	UWAGI
	Szerokość a / a'	Głębokość b / b'	Wysokość h			

PANELE DZIELĄCE – PŁYTOWE, Z PODUSZKĄ TKANINOWĄ						
<p>rysunek montażowy</p> <p>46mm</p> <p>blat biurka</p>	1700	46	384	ZK17P	675,-	<p>- podana wysokość ponad blat biurka</p> <p>- poduszka zamontowana po obu stronach panela</p>
	1500	46	384	ZK15P	625,-	
	1300	46	384	ZK13P	580,-	
	1100	46	384	ZK11P	515,-	